

VoiceXpert

Универсальная вебкамера VXV-111-UMS

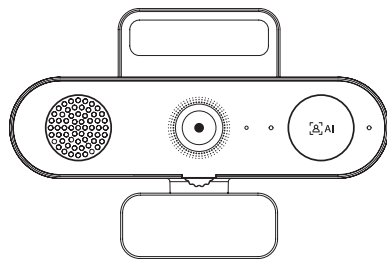

Краткая
инструкция

www.voicexpert.ru

Внешний вид и органы управления

1. Широкоугольный объектив
2. Широкополосный динамик
3. Массив микрофонов с шумоподавлением
4. Подсветка для лица
5. Индикатор работы
6. Кнопка переключения режимов работы: автокадрирование, слежение, широкоформатный
7. Шторка приватности
8. Подставка-крепление
9. Резьба 1/4" для штатива
10. Кабель USB (1,5 м)
11. Выход фазоинвертора
12. Порт USB Type-C

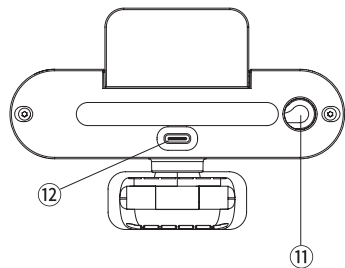
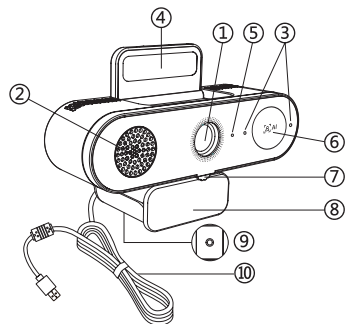

Функциональные возможности

- 2K (2560x1440 пикс)
- Угол обзора камеры 94°
- Частота кадров: 30 кадр/с
- ИИ для автокадрирования
- Шумоподавление микрофона
- Подсветка лица
- Широкополосный динамик
- Радиус работы микрофона - 2 м.
- Шторка объектива
- Использование без установки драйверов
- Совместимо с:
Windows XP/ 7 / 10
Mac OS 10.5 и новее
Android 5.1 / 6.0 и новее
Astra Linux, РЕД ОС, РОСА Хром

Монтаж

1. На штатив - закрепите вебкамеру на штативе 1/4" при помощи резьбы, находящейся на нижней части подставки-крепления.

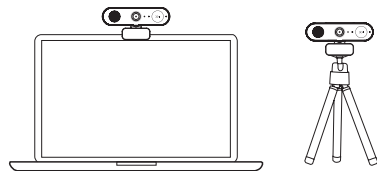

(Внимание: штатив не входит в комплект поставки).

2. На монитор - когда устройство установлено на монитор/ноутбук, отодвиньте нижнюю часть подставки и установите вебкамеру, как показано на картинках ниже. Убедитесь, что устройство не качается.

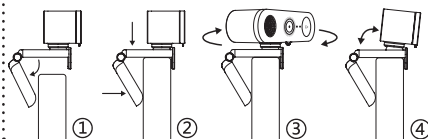

Подсветка лица

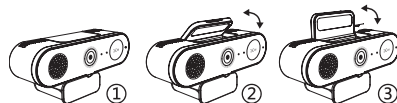

Встроенная подсветка, складная конструкция, автоматически отключается после складывания.

Подключение

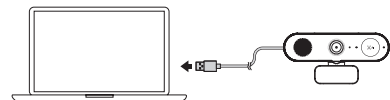
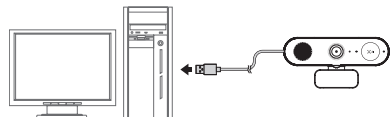

Напоминание: для стабильной работы камеры VXV-111-UMS рекомендуется использовать USB порт со следующими параметрами:

- USB 3.0 1 A
- USB 2.0 500 mA